



Street X1 Pro (RU)

LEDEL

Дорожный флагман
с российскими светодиодами

-  Автомобильные дороги
-  Городские улицы
-  Внешнее освещение прилегающих территорий

Основные характеристики

-  **152 - 250 Вт**
Мощность
-  **4000K, 5000K**
Цветовая температура
-  **IP66**
Степень защиты
-  **22800 - 37500 лм**
Световой поток
-  **Ш8М**
Диаграммы
-  **5 - 7* лет**
Гарантия

Характеристики серии

Диапазон напряжения питания переменного тока, В	от 140 до 430 ¹
Частота, Гц	50
Коэффициент мощности драйвера,	≥0,95
Коэффициент пульсации светового потока, %	≤2
Температура эксплуатации, °С	от -60 до +40
Вид климатического исполнения	УХЛ1
Класс защиты от поражения электрическим током	I
Индекс цветопередачи, CRI	70

Технические характеристики актуальны при номинальном напряжении – 220-230В.

¹ Не рекомендуется эксплуатировать светильник при межфазном подключении к сети питания переменным током ввиду возможного возникновения в ней аperiodических переходных процессов

Вес и габариты

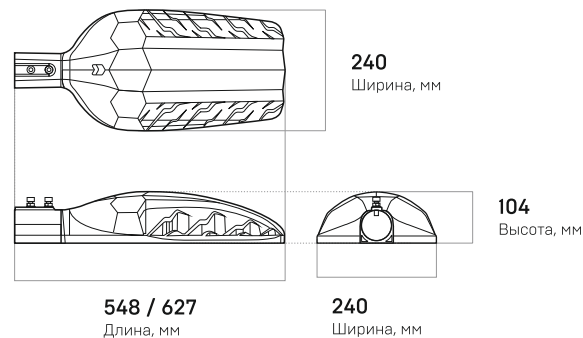

Значения соответствуют Street X1 Pro / Street X1 Pro с поворотным креплением

Вес, кг: 3,5 / 4,0

Street X1 Pro (RU) – профессиональное решение для освещения дорог

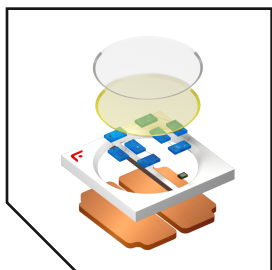

Светодиоды от ведущих российских производителей

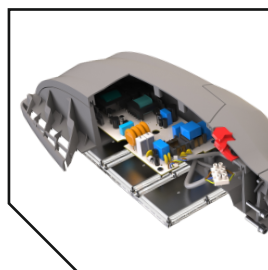

Драйвер LEDEL обеспечивает трехступенчатую систему защиты от микросекундных помех до 10 кВ, скачков напряжения до 430 В и перегрева

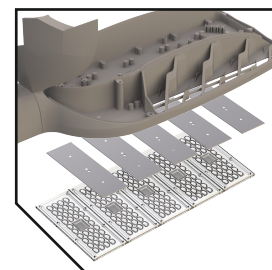

Оптика из ПММА* с отдельной герметизацией каждого модуля

*Полиметилметакрилат

LEDEL

FEREKS

ieK Lighting

ARFA
ПОТОЛКИ И СВЕТ

ул. Мазита Гафури, 50,
г. Казань, Россия, 420108
Тел.: 8 800 100 30 30
E-mail: info@ledel.ru



united.ledel.ru